

Kolekcje podłóg

Przegląd standardowych rozmiarów podłóg

FertigParkiet

długość: 480 - 490 mm
szerokość: 65 - 70 mm

Parkiet dębowy
grubość: 14 mm

Podkład - drewno liściaste

Parkiet jesionowy
grubość: 13 mm

Podkład - drewno iglaste



65-70 mm

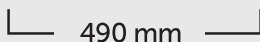

490 mm

**FERTIG
PARKIET**
BY JAWOR GROUP

Dostępny również w:

COLOR
INSPIRATION

FertigParkiet - parkiety drewniane z elementów oferowanych w różnych formatach, z możliwością tworzenia różnych układów, w tym jodły klasycznej. W zależności od wybranego modelu mogą one być pokryte 8 warstwami wytrzymałego lakieru, 4 warstwami naturalnego olejowosku lub powłoką Fusion Hybrid.

FertigDeska

długość: 600 - 1500 mm
szerokość: 130 - 150 mm

Deska dębowa
grubość: 14 mm

Podkład - drewno liściaste

Deska - Jesion, Merbau, Orzech
grubość: 13 mm

Podkład - drewno iglaste

**FERTIG
DESKA**
BY JAWOR GROUP

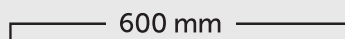

600 mm



130 mm

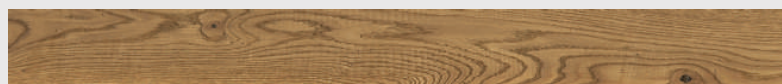

150 mm



1500 mm

FertigDeska - gotowa, dwuwarstwowa podłoga, zbudowana na takiej samej konstrukcji co FertigParkiet. Różnicę między tymi dwoma produktami stanowi wielkość pojedynczej deski. Stosunkowo duża powierzchnia poszczególnych elementów sprawia, że produkt ten doskonale nadaje się do przestronnych wnętrz, które dzięki dużym formatom optycznie zyskują na wielkości.

Dostępna również w:

RetroCollection
Originalnie Stylizowana Podłoga

COLOR
INSPIRATION

**FERTIG
DESKA**
BY JAWOR GROUP

Maxi

FertigDeska Maxi ze względu na większy rozmiar pozwala na pełniejszą ekspozycję naturalnych cech drewna i nowe możliwości aranżacyjne.

Dostępny również w:

COLOR
INSPIRATION

FertigDeska Maxi

długość: 1500 - 2200 mm
szerokość: 140 / 150 mm

Deska dębowa
grubość: 13 mm

Podkład - drewno iglaste

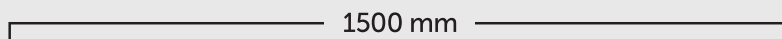

1500 mm

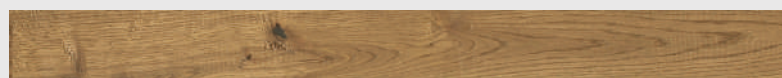

140 mm

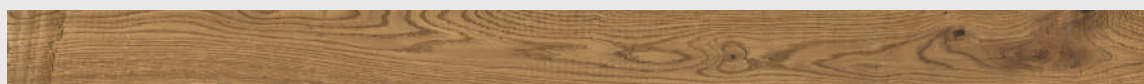

150 mm

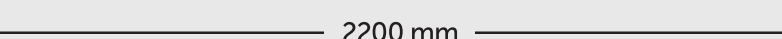

2200 mm

Vintage Series

długość: 1200 mm | szerokość: 70 mm | grubość: 13 mm

Podkład - drewno iglaste



70 mm



1200 mm

Vintage Series – to dębowa podłoga dwuwarstwowa o niestandardowym designie, jak gustowna mieszanka stylów tworząca unikalną kompozycję. Poszczególne elementy zdobią trzy różne rodzaje wykończenia – począwszy od szcztokowania, przez oryginalne heblowanie powierzchni, aż po delikatne ślady po pile. Nie zabraknie też naturalnych cech podłogi dębowej, lekkich pęknięć i naturalnych ubytków w surowcu. Całość zabezpieczona jest trzema warstwami olejowosku i wykończona czterostronną fazą.

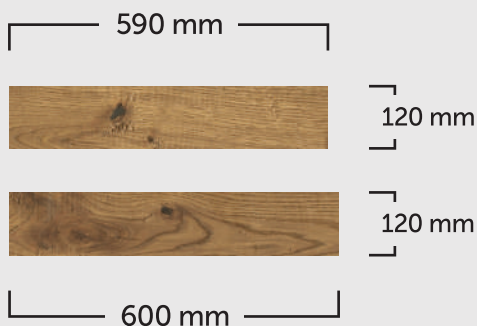

Design Experience

FertigDeska



długość: 590 / 600 mm
szerokość: 120 mm
grubość: 13 mm

Dostępna również w:



Podkład - drewno iglaste lub sklejka za dopłatą

FertigDeska Design Experience to dedykowana architektom linia krótkich desek przyciętych do długości 590 i 600 mm, 750 mm w wersji Design Experience Maxi oraz 900 mm w wersji Design Experience Maxi+. Ujednolicony wymiar poszczególnych elementów podłogi oraz prawe i lewe pióro uwalniają kreatywność designerów i dekoratorów wnętrz, umożliwiając tworzenie dowolnych wzorów, jak np. jodła klasyczna, kwadraty czy drabinki. Taki montaż gwarantuje niepowtarzalny efekt, obok którego nikt nie przejdzie obojętnie.

Design Experience Maxi i Maxi+

FertigDeska



długość: 750 mm
szerokość: 140 / 150 mm
grubość: 13 mm



140 mm



150 mm

750 mm

Podkład - drewno iglaste
lub sklejka za dopłatą



długość: 900 mm
szerokość: 180 mm
grubość: 13 mm

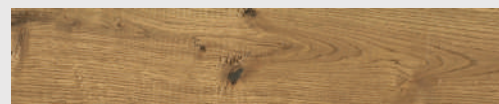

180 mm

900 mm



Luxury 220

FertigDeska

długość: 1500 - 2200 mm
szerokość: 180 - 200 mm
grubość: 15 mm

220[®]
LUXURY
nowy wymiar podłogi

Sklejka wodoodporna lub podkład iglasty

FertigDeska Luxury – to prawdziwa „królowa” wśród naszych desek zaprojektowana z myślą o osobach szczególnie ceniących luksus i niepowtarzalną estetykę. Wysokiej jakości podłoga drewniana nadaje każdemu wnętrzu wyjątkowego charakteru. Linia Luxury została opracowana zgodnie z najnowszymi światowymi trendami. Wyjątkowo długa i wykonana z najwyższej jakości wyselekcjonowanych desek dębowych, stanowi kwintesencję doskonałości. Jest szlachetna i unikatowa, a zarazem funkcjonalna. Wyjątkową wytrzymałość oraz możliwość stosowania na ogrzewaniu podłogowym deska ta zawdzięcza swojej warstwowej konstrukcji.

Luxury Maxi

FertigDeska

długość: 2000 - 2500 mm
szerokość: 250 - 260 mm
grubość: 15 mm

Dostępna również w:

COLOR
INSPIRATION

Sklejka wodoodporna
lub podkład iglasty

Maxi[®]
LUXURY
nowy wymiar podłogi

FertigDeska Luxury Maxi została stworzona z myślą o inwestorach, którzy oczekują więcej i stawiają na efekt w skali Maxi. Wzornictwo, u którego podstaw stoi elegancja, klasyka i natura, jest ponadczasowe. Dlatego też stanowi najlepszą inwestycję.



Chevron to jedyna tego rodzaju gotowa podłoga – poszczególne klepki zostały przycięte na krótszych bokach pod kątem 45°, tworząc kształt grotu strzały. Docięcie ich na etapie produkcji umożliwia znaczne skrócenie procesu montażu oraz gwarantuje wysoką jakość ułożenia skomplikowanego wzoru, które trudno byłoby uzyskać przycinając osobno każdy element. W odróżnieniu od jodły francuskiej montowanej tradycyjną metodą, podłoga ta po ułożeniu nie wymaga już cyklinowania, szpachlowania czy lakierowania.

Dostępna również w:
COLOR
 INSPIRATION

Chevron FertigParkiet

Podkład - drewno liściaste

długość: 415 mm
 szerokość: 70 mm
 grubość: 13 mm
 szer. wzoru: 587 mm

długość: 405 mm
 szerokość: 65 mm
 grubość: 13 mm
 szer. wzoru: 573 mm



Dostępna również w:
COLOR
 INSPIRATION

Dostępna również w:

RetroCollection
 Originalnie Stylizowane Parkieta
 dla wszystkich dekorów
 z linii produktów:
**Handmade
 Line**
 RETRO COLLECTION

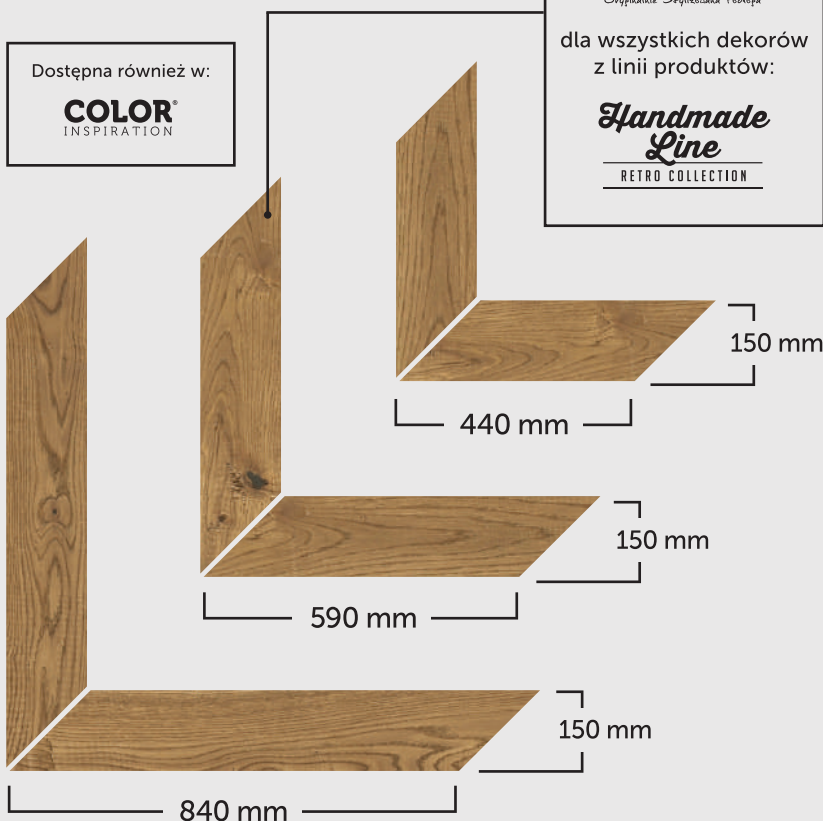

Chevron FertigDeska

grubość: 13 mm
Podkład - drewno liściaste

długość: 440 mm
 szerokość: 150 mm
 szer. wzoru: 622 mm

długość: 450 mm
 szerokość: 140 mm
 szer. wzoru: 636 mm

długość: 460 mm
 szerokość: 130 mm
 szer. wzoru: 651 mm

długość: 590 mm
 szerokość: 150 mm
 szer. wzoru: 834 mm

długość: 600 mm
 szerokość: 140 mm
 grubość: 15 mm
 szer. wzoru: 849 mm

długość: 610 mm
 szerokość: 130 mm
 szer. wzoru: 863 mm

długość: 840 mm
 szerokość: 150 mm
 szer. wzoru: 1188mm

długość: 850 mm
 szerokość: 140 mm
 szer. wzoru: 1202 mm

długość: 860 mm
 szerokość: 130 mm
 szer. wzoru: 1216 mm

Podłogi z linii Chevron to sposób na osiągnięcie niepowtarzalnego efektu przywodzącego na myśl minione epoki. Doskonale komponują się z ozdobnymi wnętrzami podmiejskich posiadłości czy poddanych renowacji dworców. Coraz częściej wzór ten jest także wykorzystywany przez architektów jako element wykończenia miejskich wnętrz w stylu skandynawskim czy awangardowym. W dużych pomieszczeniach warto zdecydować się na wybór deski, natomiast parkiet optycznie powiększy mniejsze wnętrza.

Zero Waste

480 mm



65 mm



70 mm

490 mm

Podkład - drewno iglaste

Parkiet warstwowy

długość: 480 / 490 mm
szerokość: 65 / 70 mm
grubość: 13 mm

Deska warstwowa

długość: 400 - 1500 mm
szerokość: 130 - 150 mm
grubość: 13 mm

ZEROWASTE
collection

1500 mm

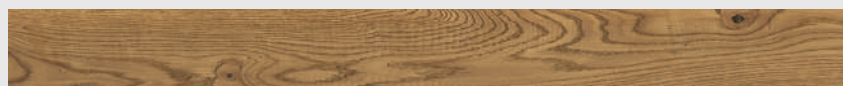

150 mm

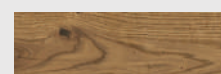

130 mm

400 mm

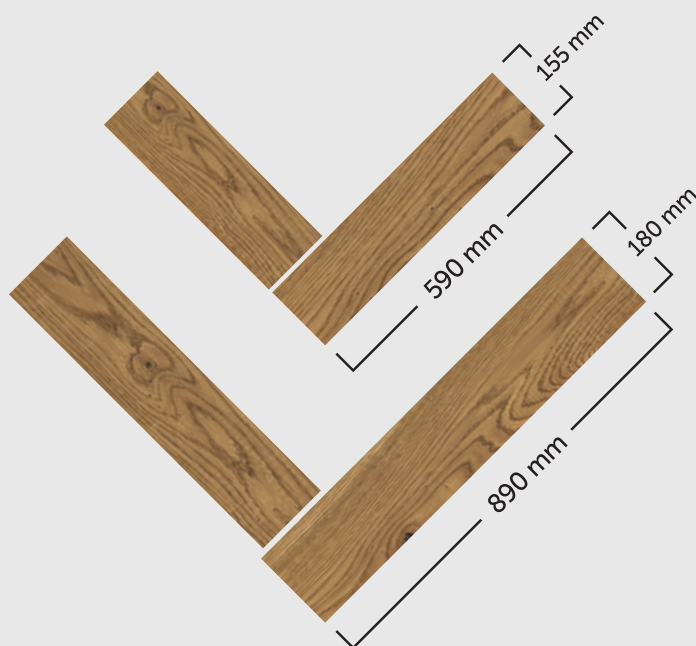

Jodełka klasyczna

długość: 590 / 890 mm | szerokość: 155 / 180 mm
grubość: 14 mm

Deska standardowa

długość: 700 - 2200 mm
szerokość: 135-155 / 180-190 mm
grubość: 14 mm

Podkład - drewno iglaste

**FOREST
LEGEND**

700 mm

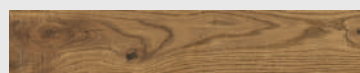

135-155 mm

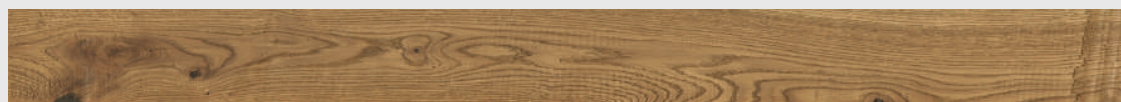

180-190 mm

2200 mm

Forest Legend

Kolekcja dostępna jest w dwóch wymiarach desek układanych na **mijanę lub jodełkę klasyczną** i daje projektantom możliwość połączenia każdego spośród pięciu dekorów z jednym z trzech rodzajów postarzenia. W efekcie można wybierać spośród 15 zupełnie nowych podłóg drewnianych.

ECONOMY

collection

Economy Collection

Podkład - drewno iglaste

Jodła francuska

szerokość: 90 mm
długość: 510 mm
grubość: 13 mm

Deska standard

szerokość: 130-150 mm
długość: 400-1200 mm
grubość: 13 mm

Jodła klasyczna

szerokość: 100 mm
długość: 490 / 500 mm
grubość: 13 mm

Deska standard

szerokość: 170 mm
długość: 400-2200 mm
grubość: 13 mm

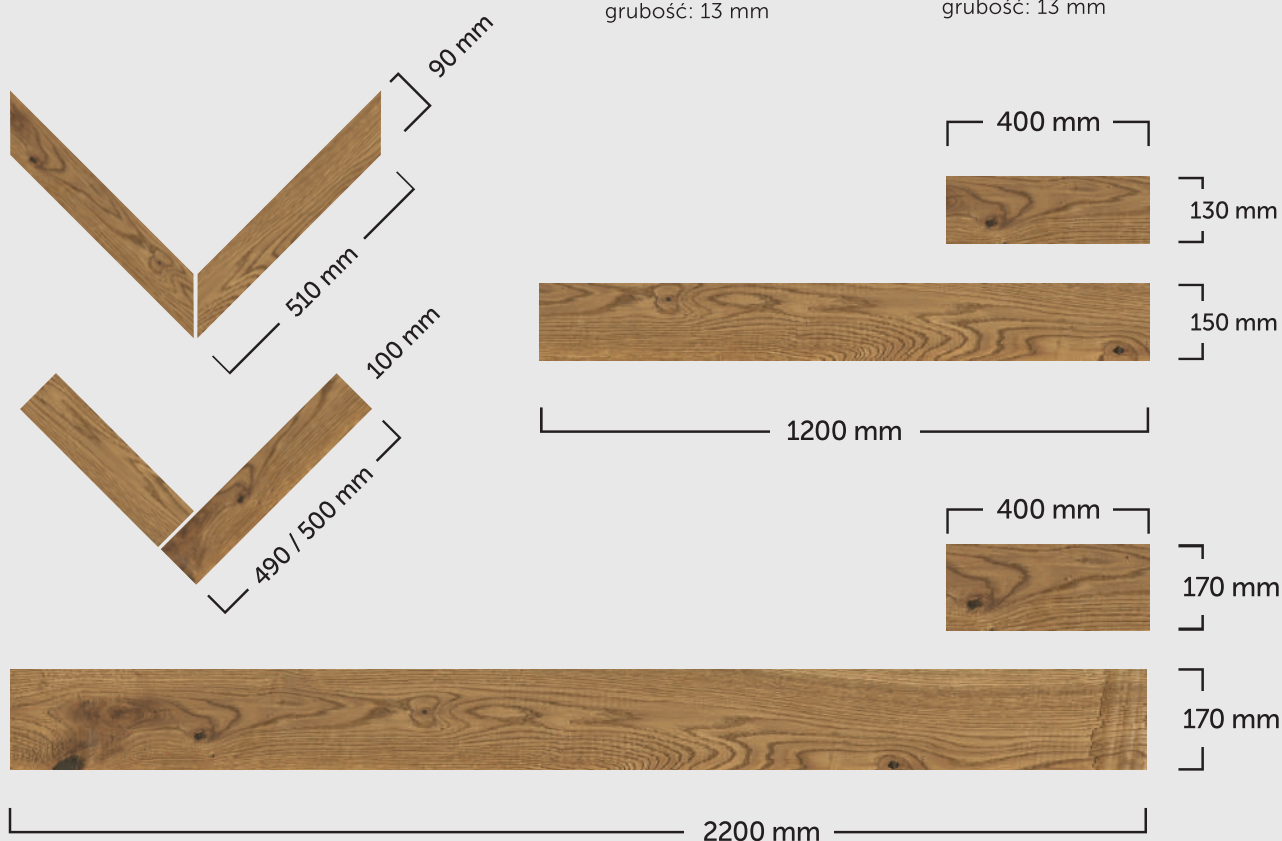

Ekonomiczna kolekcja podłóg drewnianych o grubości 13 mm i warstwie wierzchniej 3,6 mm to idealne rozwiązanie, gdzie priorytetem jest optymalizacja kosztów. Niższa cena tych podłóg nie oznacza kompromisu na jakości – oferują one taką samą trwałość i estetykę jak standardowe kolekcje podłóg Jawor-Parkiet.

Dostępność w różnych kolorach, takich jak **Alabastro, Caldo, Oro, Como i Vulcano**, oraz w trzech klasach selekcji: **Natur, Standard i Rustikal**, umożliwia ich wszechstronne zastosowanie w różnych typach wnętrz. Dzięki temu, inwestorzy mogą uzyskać stylowy wygląd i funkcjonalność przy zachowaniu budżetu.